

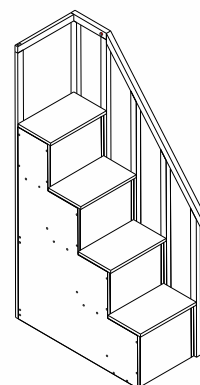

Инструкция по сборке

Лестница-комод

для двухъярусной кровати

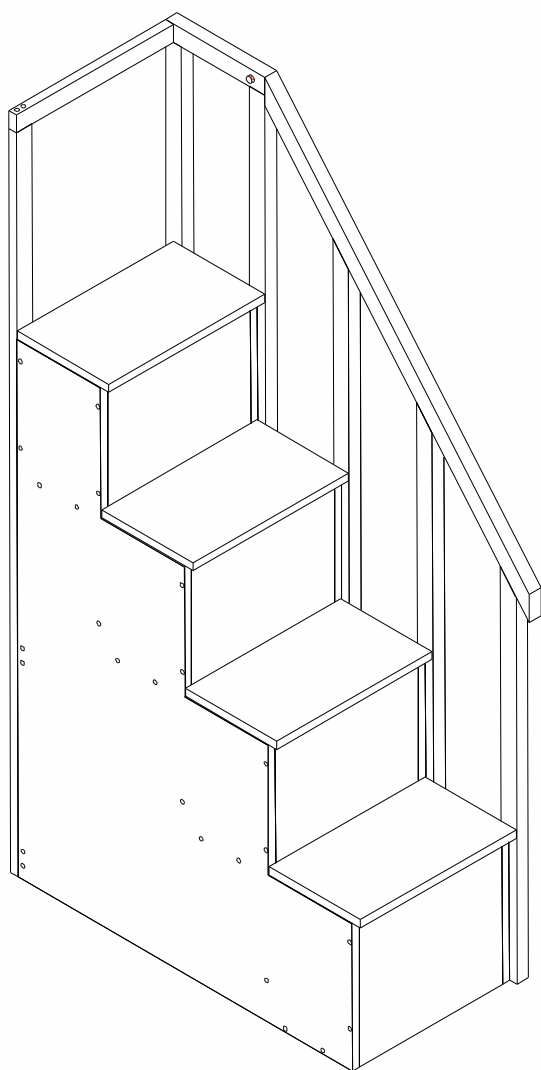

Правое расположение

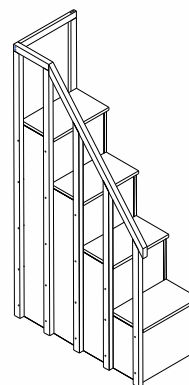

Левое расположение

Артикул: 8015

Габаритные размеры: 420 x 910 x 1640 мм (ШxГxВ)



СОДЕРЖАНИЕ

Всего 7 шагов до волшебства!

★ Комплектовочная ведомость деталей и фурнитуры	1
★ Сборка каркаса	2-3
★ Установка задней стенки.....	4
★ Установка ступеней.....	5
★ Крепление перил	6-7

У вас все получится!

Внимание! Лестницу-комод можно собрать как в правом, так и в левом расположении - детали универсальны. Перила в данной модели может устанавливаться с любой стороны, не зависимо от расположения блока конструкции.

Правое расположение

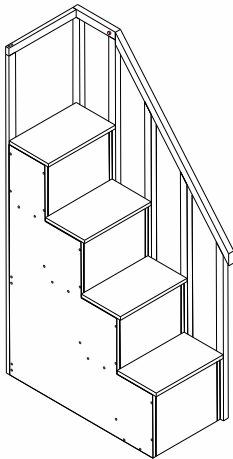

Левое расположение

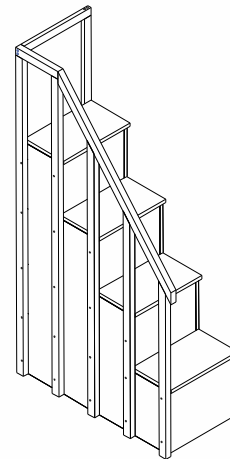



Ну что, начнем?





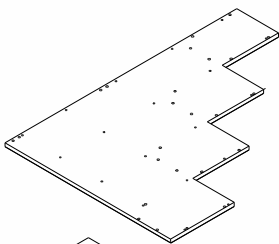
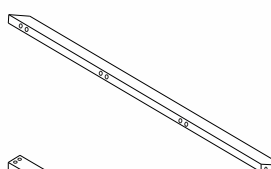
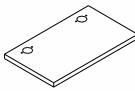

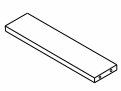
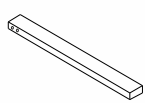
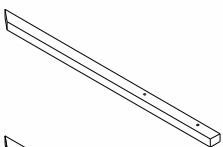
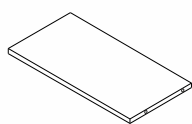
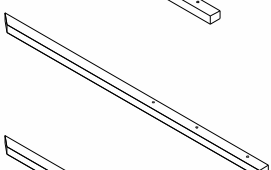
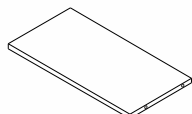
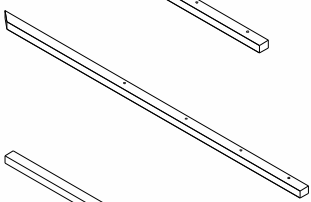
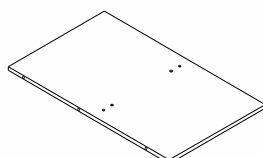
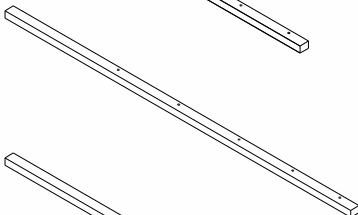
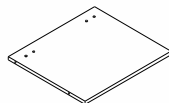
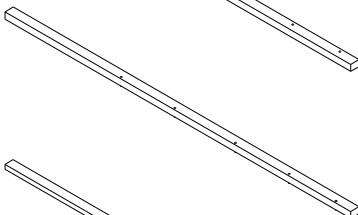
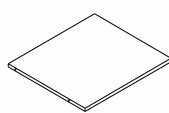
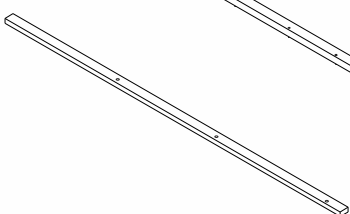
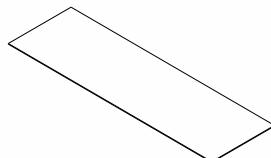



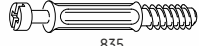

В процессе сборки Вы будете встречать названия деталей и крепежа, все они имеют номера и артикулы.

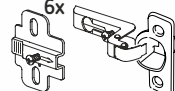
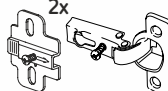
Чтобы понимать, о чем идет речь, будет удобно пользоваться таблицами: комплектовочная ведомость деталей/крепежа

КОМПЛЕКТОВОЧНАЯ ВЕДОМОСТЬ ДЕТАЛЕЙ

<p>1 Стенка боковая 1190x856x18 2x</p> 	<p>10 Поручень 1100x40x30 1x</p> 
<p>2 Ступенька 396x234x18 4x</p> 	<p>11 Поручень 254x40x30 1x</p> 
<p>3 Задняя планка 364x90x18 2x</p> 	<p>12 Поручень 400x40x20 1x</p> 
<p>4 Балясина 906x40x30 1x</p> 	<p>13 Внутренняя полка 364x186x12 1x</p> 
<p>5 Балясина 1162x40x30 1x</p> 	<p>14 Внутренняя полка 364x201x12 3x</p> 
<p>6 Балясина 1418x40x30 1x</p> 	<p>15 Внутренняя стенка 3x 614x364x12</p> 
<p>7 Балясина 1648x40x30 1x</p> 	<p>16 Задняя стенка 1x 326x364x12</p> 
<p>8 Балясина 1648x40x30 1x</p> 	<p>17 Передняя стенка 1x 326x364x12</p> 
<p>9 Балясина 1648x40x20 1x</p> 	<p>18 Задняя стенка 1x 1190x364x4</p> 

КОМПЛЕКТОВОЧНАЯ ВЕДОМОСТЬ ФУРНИТУРЫ

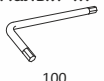
<p>Евровинт 7x70 9x</p>  <p>770</p>	<p>Евровинт 7x50 25x</p>  <p>750</p>	<p>Евровинт 5x50 50x</p>  <p>750</p>	<p>Дюбель эксцентрика 1x</p>  <p>835</p>	<p>Стяжка эксцентриковая 1x</p>  <p>1513</p>	<p>Петля полунакладная 6x</p> 	<p>Петля накладная 2x</p> 	
<p>Мебельный гвоздь 1,5x15 8x</p>  <p>1515</p>	<p>Саморез 4x12 32x</p>  <p>412</p>	<p>Заглушка евровинта 34x</p>  <p>700</p>	<p>Заглушка евровинта 33x</p>  <p>000</p>	<p>Заглушка эксцентрика 1x</p>  <p>800</p>	<p>Наклейка-заглушка 22x</p>  <p>500</p>	<p>Ключ шестигранный малый 1x</p>  <p>200</p>	<p>Ключ шестигранный малый 1x</p>  <p>100</p>

1 Сборка каркаса

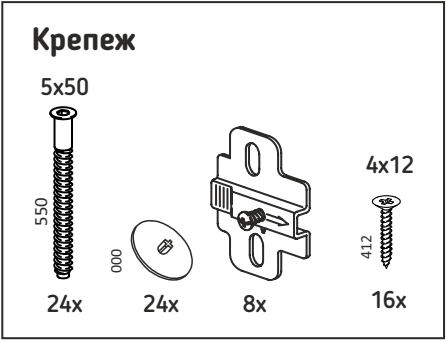

Шаг 1 Закрепите ответную планку петли к внутренним стенкам, как показано на рисунке.

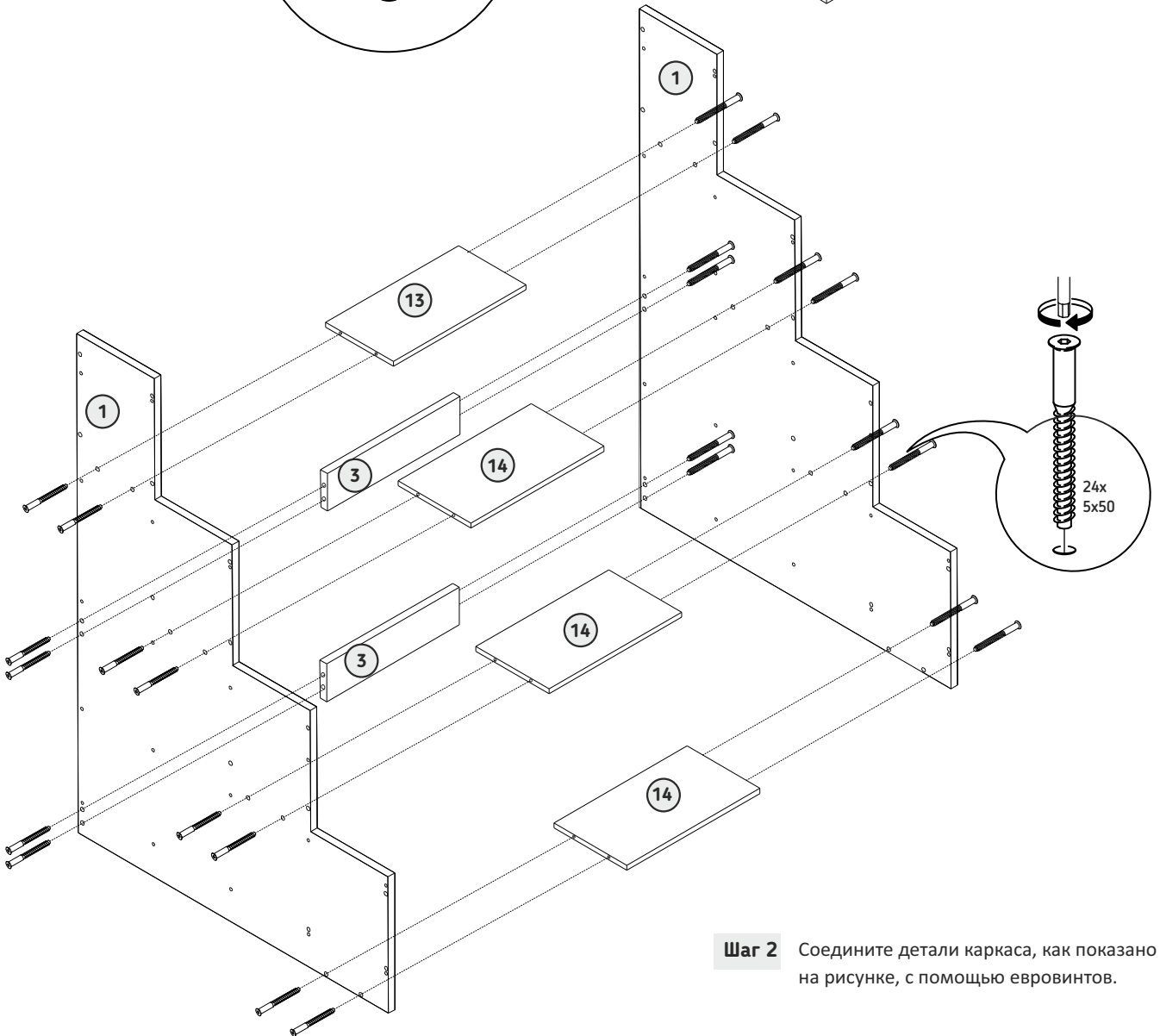
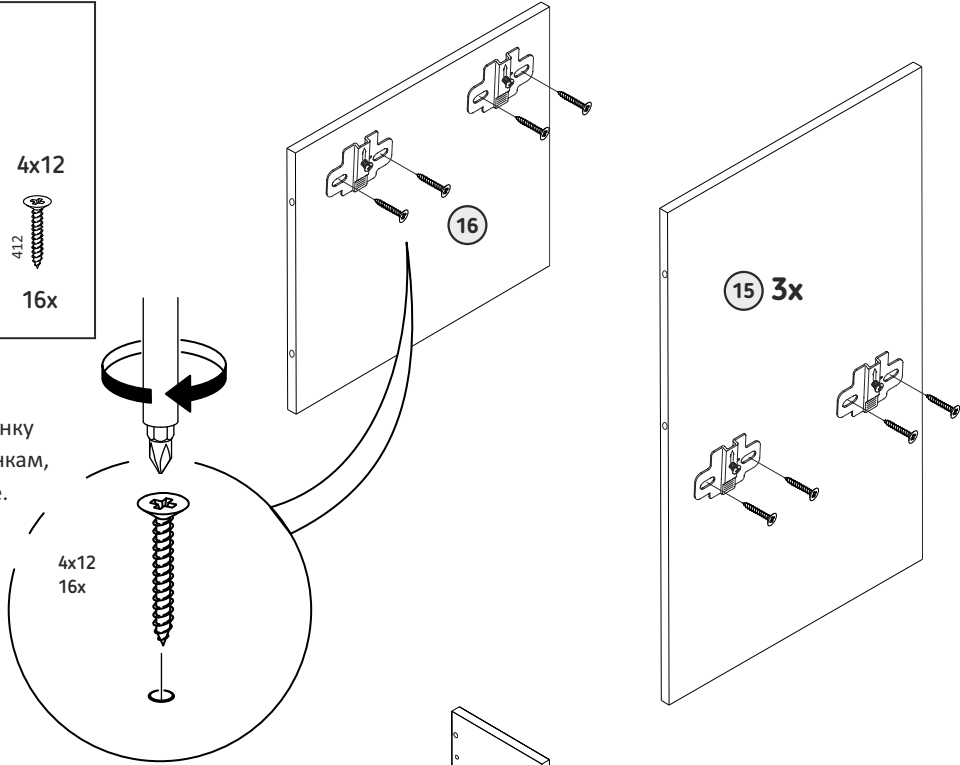

Шаг 2 Соедините детали каркаса, как показано на рисунке, с помощью евровинтов.

1 Сборка каркаса

Крепеж

5x50



26x



26x

Шаг 3

Установите и соедините при помощи евровинтов переднюю и внутренние стенки, как показано на рисунке.

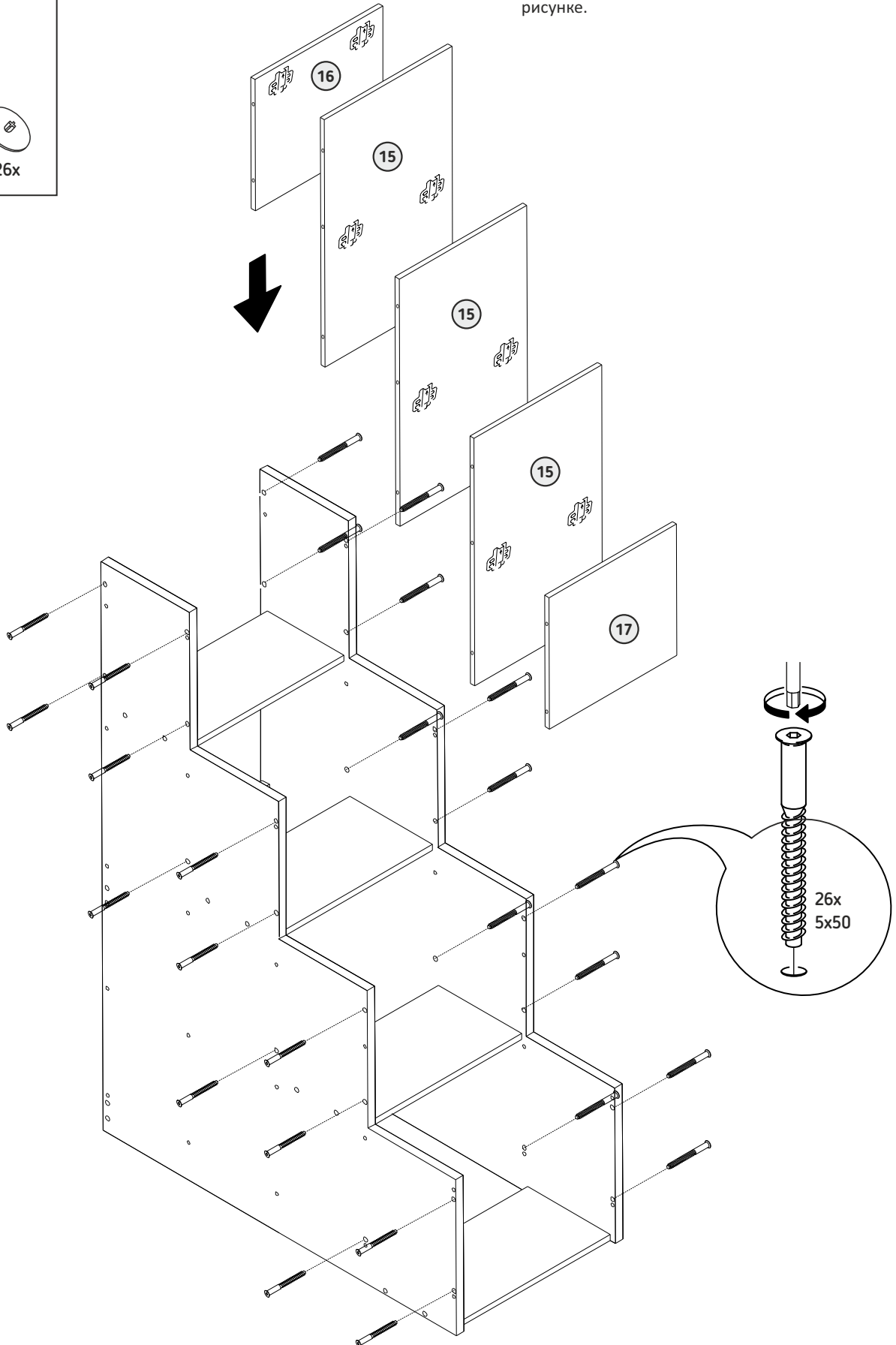

2 Установка задней стенки

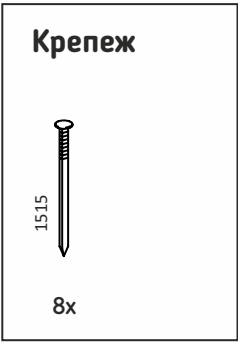

Шаг 4 Установите заднюю стенку и закрепите с помощью мебельных гвоздей.

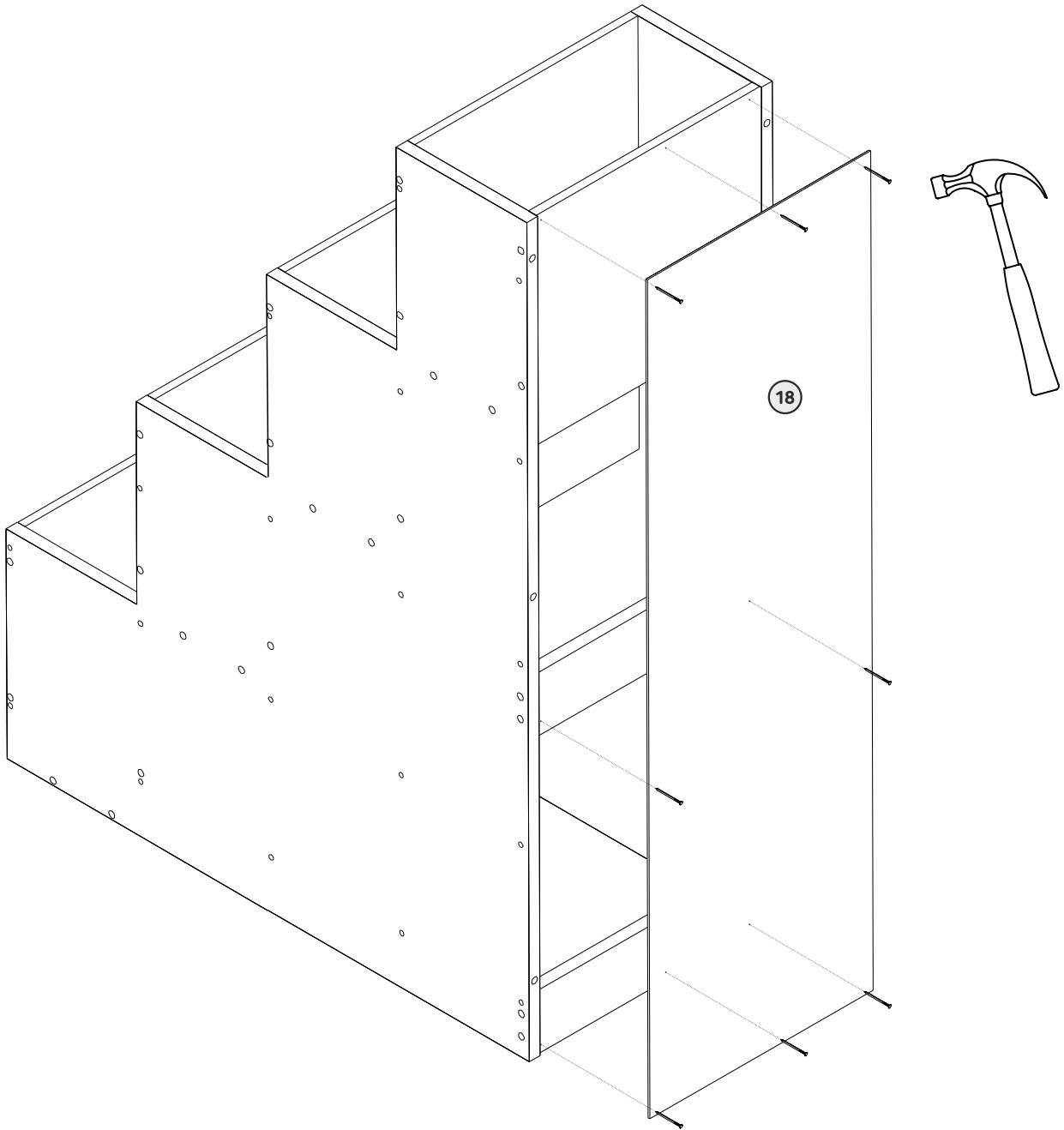

3 Установка ступеней

Крепеж

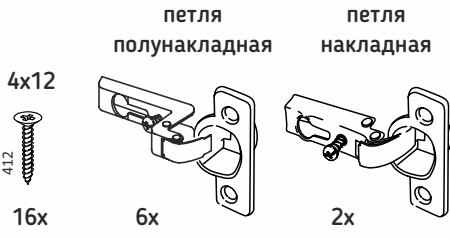

Шаг 5 Установите петли в отверстия на ступенях и закрепите с помощью саморезов, как показано на рисунке. **Важно!!!** В верхнюю ступень установить петли накладные. В нижние ступени устанавливаются полунакладные петли.

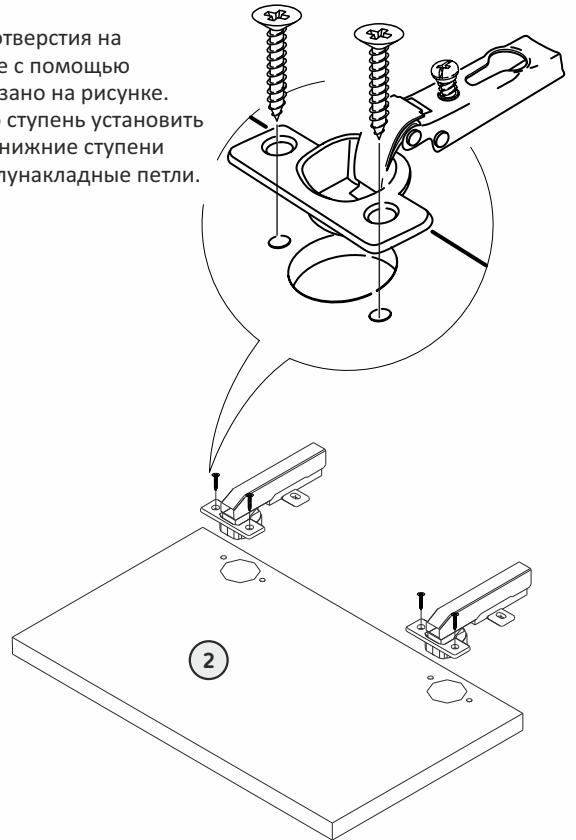

Шаг 6 Установите ступени, зафиксируйте с помощью винта на петли.

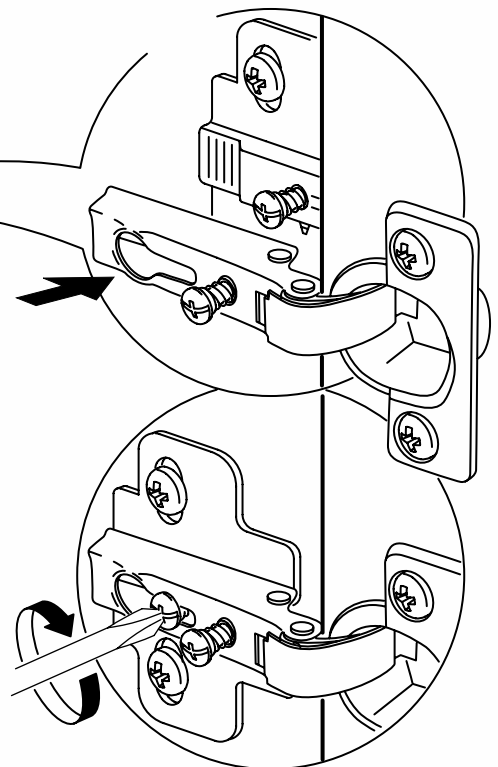
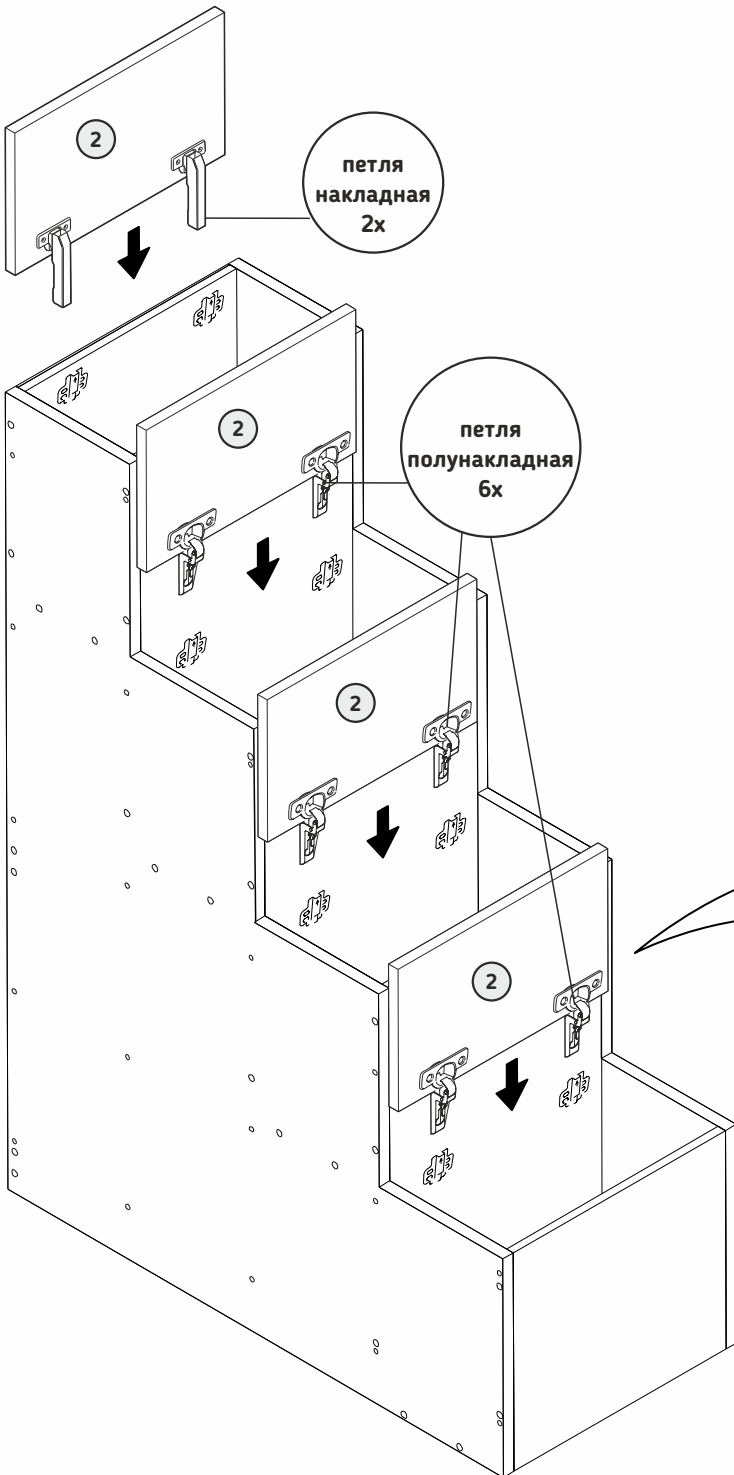

4 Крепление перил

Крепеж

7x70 7x50



3x



22x



25x

Важно!!!

Определите с какой стороны кровати Вы хотели бы разместить лестницу.
От этого будет зависеть с какой стороны устанавливать перила.

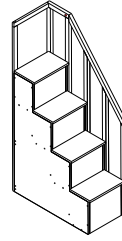

правое положение

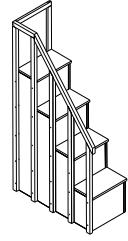

левое положение

Шаг 7 Установить перила и закрепить их с помощью евровинтов, как показано на рисунке.

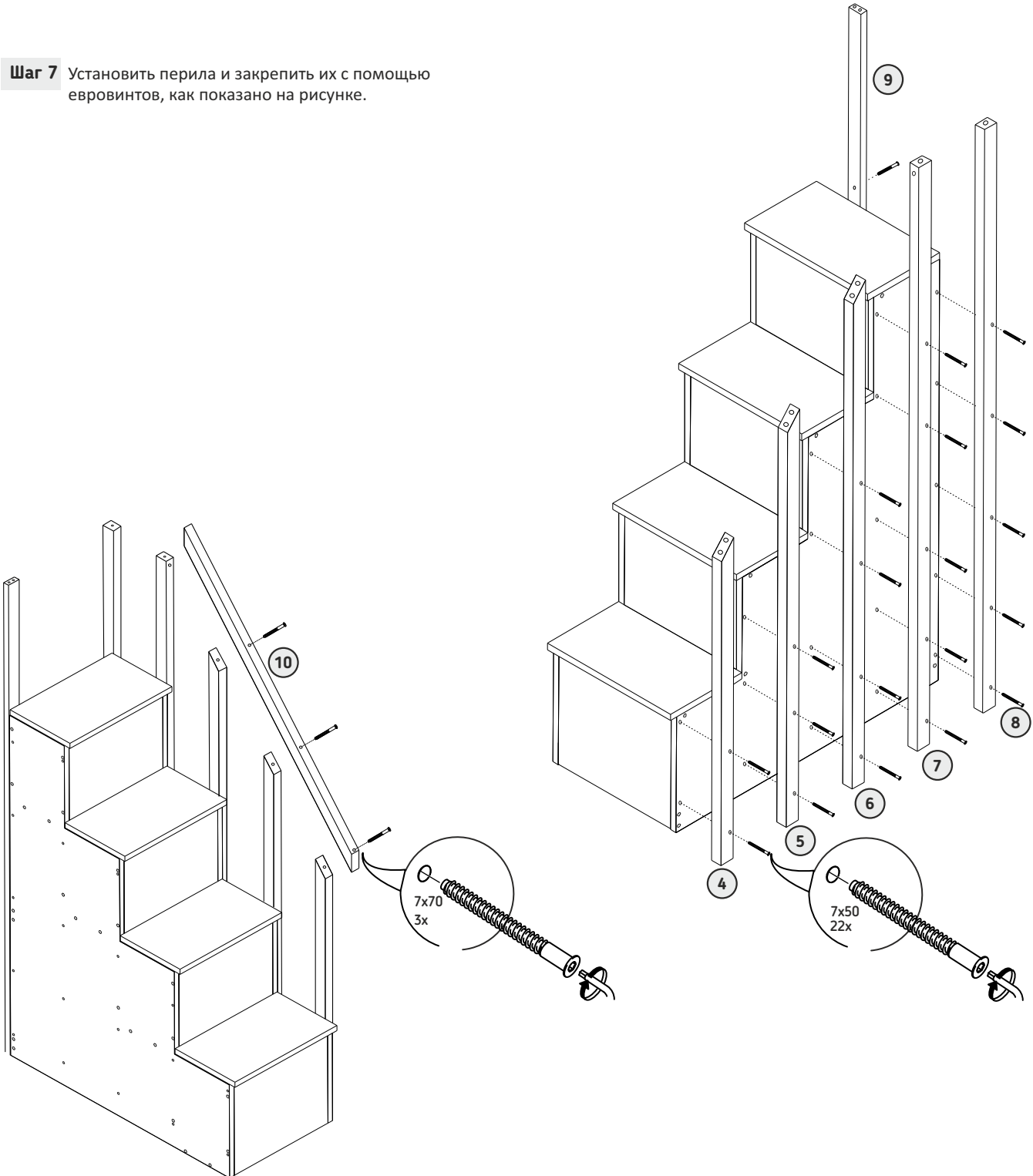

4 Установка перил

Крепеж

7x70

770



6x



835

1x



1513

1x



800

1x



700

6x

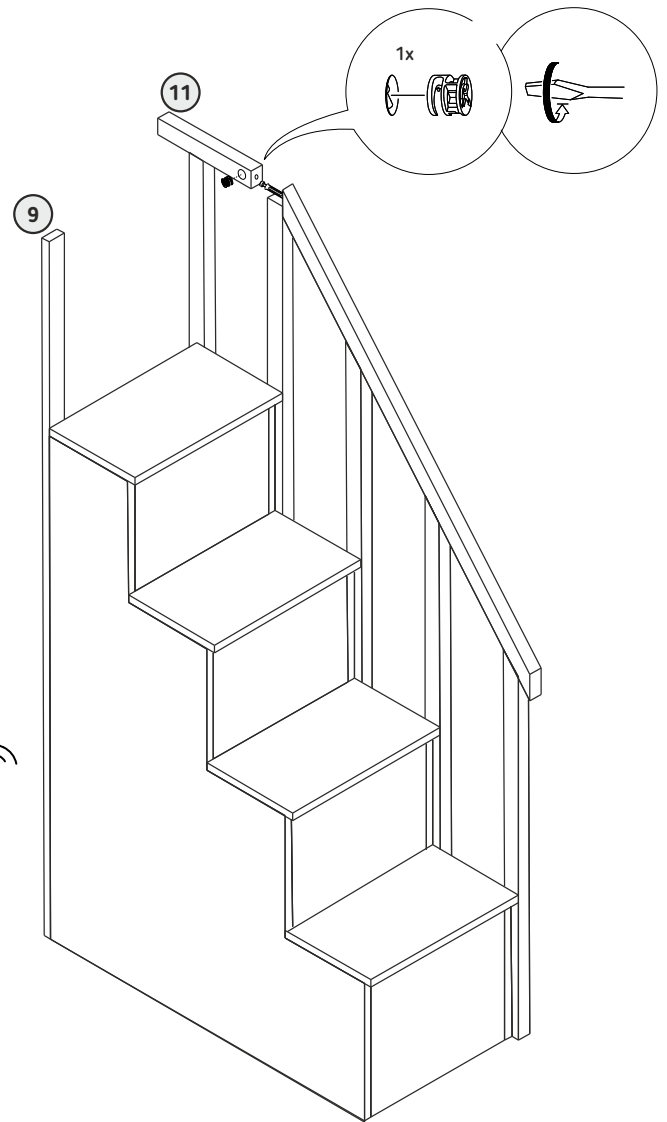
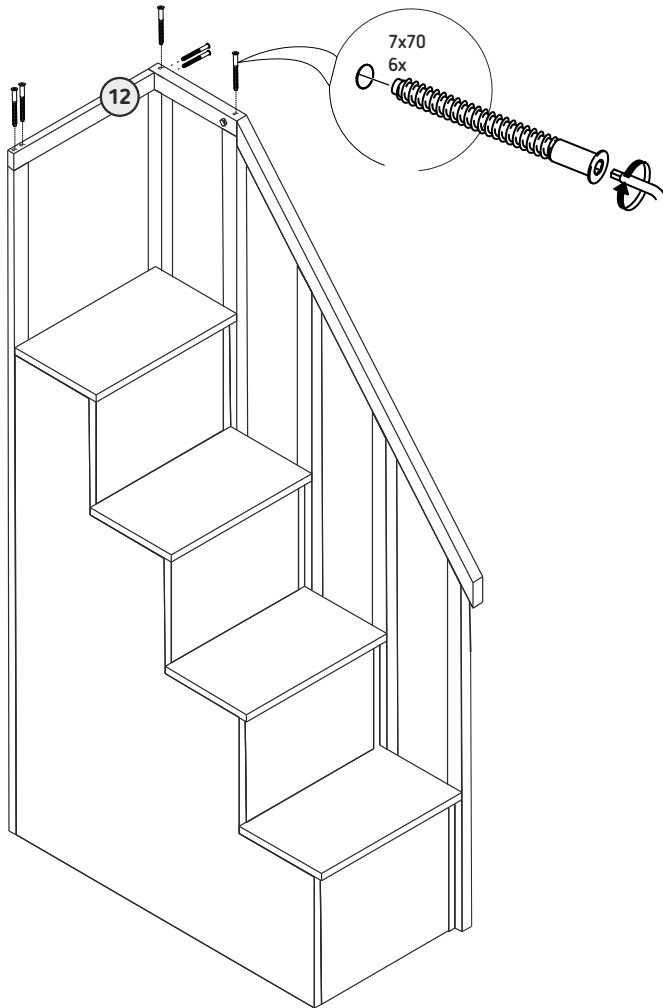

Шаг 8

Ввинтите дюбель стяжки эксцентриковой в поручень. В боковое отверстие установить стяжку эксцентриковую и затянуть соединение. На балясины установите горизонтальный поручень, затяните соединение с помощью евровинта 7x70. Все видимые места соединения закройте мебельными заглушками.

Важно!!!

Внутренний ящик предназначен для хранения.

Не допускайте!!! нахождение ребенка внутри ящика.

