

# Домик Сновидений

Одноярусная кровать, арт. 2001

**BUKWOOD**  
кровати-домики

Габаритные размеры: 1900 x 900 x 1600 мм (ШxГxВ)

Спальное место: 1800 x 800 мм

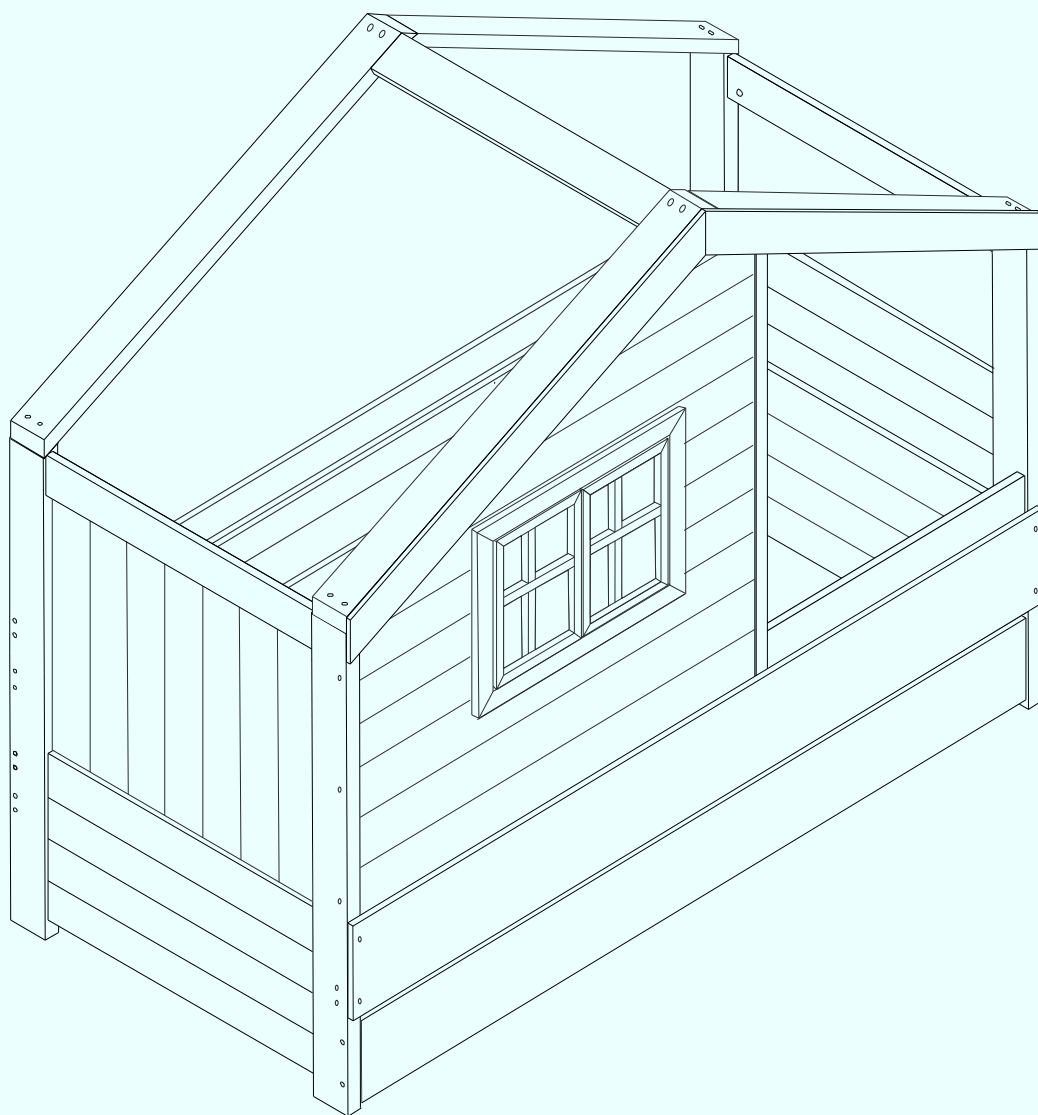

## Инструкция по сборке



## СЕРТИФИКАТЫ СООТВЕТСТВИЯ



Продукция изготовлена в соответствии с техническими условиями:

- ТУ 5618-001-184538793-2016 «Мебель детская»

Соответствует требованиям:

- ТР ТС 025/2012 «О безопасности мебельной продукции»
- ГОСТ 19917-2014 «Мебель для сидения и лежания. Общие технические условия»
- ГОСТ 16371-2014 «Мебель. Общие технические условия.»

## ИНФОРМАЦИЯ ДЛЯ ОЗНАКОМЛЕНИЯ

### Внимание!

- Фабрика оставляет за собой право заменять фурнитуру на аналогичную и вносить некоторые конструктивные изменения, не ухудшающие внешний вид и не влияющие на функциональные свойства изделия.
- На деталях возможно наличие белой производственной пыли. Пыль легко убирается при помощи влажной и мягкой ткани из микрофибры.
- При самостоятельной сборке весь крепеж должен вкручиваться строго с определённым усилием.
- Необходимо помнить, что все крепежные элементы (эксцентрики, евровинты) должны быть вкручены на одном уровне с деревянными элементами. Все элементы конструкции должны быть надежно закреплены. Каждая деталь несет определенную нагрузку и любые изменения недопустимы!
- Мы постарались сделать все возможное, чтобы конструкция кровати была безопасна. Если ваши детки еще маленькие, пожалуйста, присматривайте за ними, когда они находятся на верхнем ярусе кровати и обязательно убирайте лесенку вверх во время вашего отсутствия.

---

## ГАРАНТИЙНЫЙ ТАЛОН

Предприятие изготовитель гарантирует соответствие мебели требованиям:

- ТУ 5618-001-184538793-2016 «Мебель детская»
- ТР ТС 025/2012 «О безопасности мебельной продукции»,
- ГОСТ 19917-2014 «Мебель для сидения и лежания.
- Общие технические условия, ГОСТ 16371-2014 «Мебель. Общие технические условия» при соблюдении условий транспортировки, хранения, сборки и эксплуатации.»
- Гарантийный срок эксплуатации - 2 года.
- Срок службы - 10 лет.

Предъявление настоящего гарантийного талона дает Вам право на бесплатную замену деталей и узлов, имеющих дефекты производственного характера. Массив дерева и МДФ являются природными продуктами и поэтому могут иметь различные узоры и цветовые нюансы. Неравномерность узоров, отличие расцветки отдельных частей мебели или небольшие сучки допустимы для всех деревянных изделий. Это не может быть причиной для рекламаций. За механические повреждения, возникшие при самостоятельной транспортировке, самостоятельной сборке или хранении в не рекомендуемых условиях, предприятие-изготовитель ответственности не несет. Замена деталей и узлов в этом случае осуществляется за дополнительную плату.

Претензии принимаются при предъявлении гарантийного талона (копии).

Талон необходимо сохранять в течение всего гарантийного срока.

С условиями гарантийного обслуживания ознакомлен: \_\_\_\_\_ подпись покупателя



## СБОРКА КРОВАТКИ-ДОМИКА



- Решать сложную, но увлекательную задачу по сборке кровати проще, если имеются навыки в подобной деятельности, но если Вы никогда этим не занимались, рекомендуем пригласить специалиста по сборке мебели.
- Процесс самостоятельной сборки рекомендуем производить вдвоем. Прежде чем начать сборку, пожалуйста, ознакомьтесь с инструкцией и посмотрите последовательность. В такой последовательности Вам будет проще понять как правильно разложить детали перед сборкой и ускорить процесс.
- Для того чтобы сборка прошла без заминки, Вам потребуются: крестовая отвертка, шестигранный ключ (входит в комплект фурнитуры), с шуруповёртом вам будет намного проще и быстрее, но если его нет - не страшно.
- Позаботьтесь, чтобы поверхность, на которой Вы собираете, была твердой и ровной. Советуем проводить сборку на картоне от упаковки.
- В кровати "Домик Сновидений" (арт. 2001) облицовочные декоративные элементы выполнены из окрашенного МДФ полностью или частично.
- Все отверстия в деталях уже подготовлены для итоговой сборки изделия.
- Для законченного и аккуратного вида, мы приложили к крепежу мебельные заглушки и наклейки, которые закроют все шляпки евровинтов и эксцентриков, а так же дополнительные отверстия после сборки Вашей кровати мечты!
- Мы постарались сделать инструкцию по сборке понятной и доступной, но если в процессе у вас возникнут вопросы, то мы будем рады помочь на любом этапе - просто позвоните **8 (800) 350-65-40** или напишите нам [info@bukwood.ru](mailto:info@bukwood.ru)

---

## РЕКОМЕНДАЦИИ ПО УХОДУ ЭКСПЛУАТАЦИИ

1. Для того, чтобы изделие всегда радовало Вас своим внешним видом, за ним следует бережно ухаживать. Протирать только мягкими тканями.
2. Не стоит использовать моющие жидкости и абразивные порошки, так как они могут повредить покрытие. При покупке средств для ухода за мебелью выбирайте натуральный состав. Конструкцию следует беречь от попадания ацетона, растворителей и других химических и чистящих веществ.
3. Сухую чистку мебели можно проводить с помощью пылесоса только с насадкой "мягкая щетка".
4. Старайтесь защищать изделия от механических повреждений и ударов.
5. Не располагайте изделия рядом с любыми нагревательными элементами, так как это может привести к деформации и появлению трещин.
6. В помещении, где находится изделие рекомендуется поддерживать оптимальную влажность 45-60% при температуре 18-25 градусов (кстати, это полезно и для человека).
7. Не стоит подвергать конструкцию несвойственной нагрузке. Нагрузка должна распределяться равномерно и не превышать допустимую норму по ТУ 5618-001-184538793-2016 "МЕБЕЛЬ ДЕТСКАЯ". МДФ - 100 кг на каждый ярус.
8. Не стоит ставить мокрые, холодные и горячие предметы на поверхность, это может привести к образованию пятен и деформации.
9. Рекомендуем периодически (не реже 1 раза в пол года) подкручивать крепеж. Следует вовремя заменять износившуюся фурнитуру, во избежание серьезных поломок частей конструкции.
10. Качество и комплектность изделия рекомендуется проверять в распакованном виде. Сборка изделий производится согласно порядку в инструкции.

Вперед - навстречу Мечте!

[www.bukwood.ru](http://www.bukwood.ru), тел.: 8 (800) 350-65-40, e-mail: [info@bukwood.ru](mailto:info@bukwood.ru)





# СОДЕРЖАНИЕ

Всего 9 шагов до волшебства!

★	Комплектовочная ведомость деталей и фурнитуры .....	1-2
★	Сборка левого торца .....	3
★	Сборка правого торца .....	4
★	Сборка и установка основания спального места .....	5
★	Установка дна спального места .....	6
★	Установка передней, задней стенки .....	7
★	Сборка передней стенки .....	8
★	Сборка и установка крыши .....	9
★	Установка декоративных элементов .....	10

У вас всё получится!

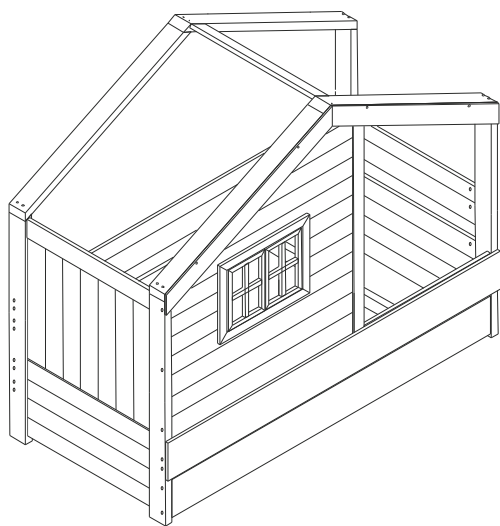

Положение входа: справа

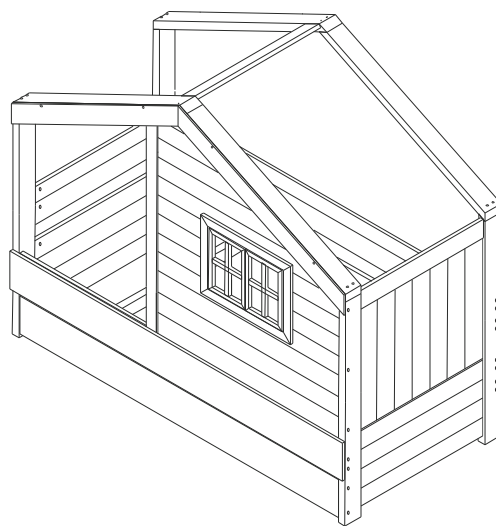

Положение входа: слева



## Вперед к мечте!

В процессе сборки Вы будете встречать названия деталей и крепежа, все они имеют номера и артикулы. Чтобы понимать, о чем идет речь, будет удобно пользоваться таблицами: комплектовочная ведомость деталей / крепежа

### ВЕДОМОСТЬ ДЕТАЛЕЙ

1 Стойка задняя - 2х  
1114\*90\*40

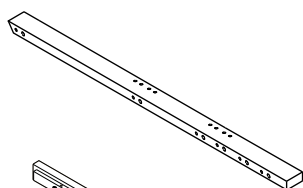

2 Стойка передняя - 2х  
1114\*90\*40

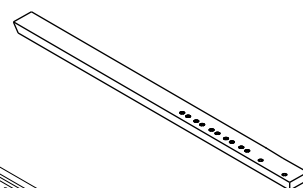

3 Ригель передний  
1х  
1802\*90\*40

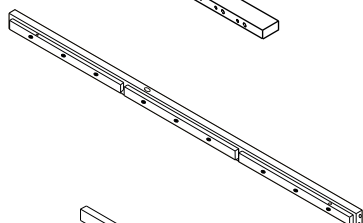

4 Ригель задний  
1х  
1802\*90\*40

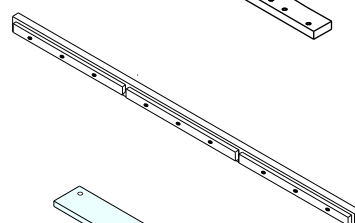

5 Планка дна - 2х  
800\*40\*18

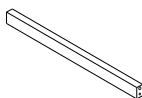

6 Стенка боковая - 12х  
704\*90\*18

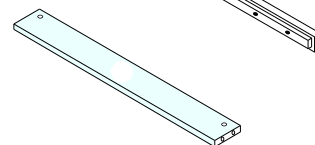

7 Стенка задняя - 3х  
1802\*90\*18

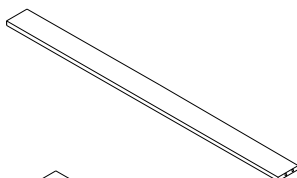

8 Стойка центральная - 1х  
1155\*40\*40

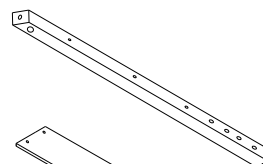

9 Стенка передняя - 2х  
721\*90\*18

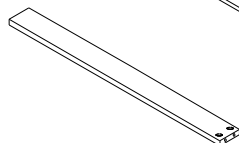

10 Обшивка - 1х  
1882\*186\*12

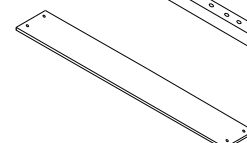

11 Фасад ящика - 1х  
1798\*186\*18

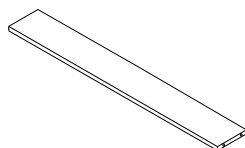

12 Стропила крыши - 2х  
1092\*90\*40

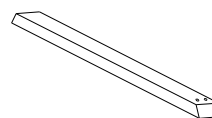

13 Стропила крыши - 2х  
1046\*90\*40

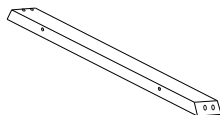

14 Фасад крыши - 2х  
1089\*90\*12

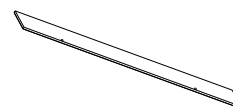

15 Ребро жесткости крыши - 1х  
704\*90\*18

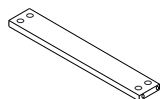

16 Реечное дно / ламели - 1х  
1800\*80\*18

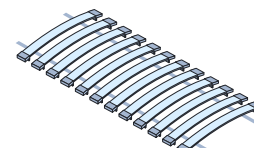

Вперед к мечте!

В процессе сборки Вы будете встречать названия деталей и крепежа, все они имеют номера и артикулы. Чтобы понимать, о чем идет речь, будет удобно пользоваться таблицами:  
комплектовочная ведомость деталей / крепежа

## ВЕДОМОСТЬ ДЕТАЛЕЙ

17 Стойка задняя - 2х  
1114\*90\*40

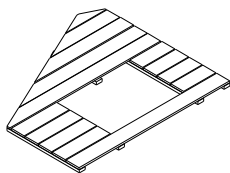

18 Стенка боковая, нижняя в сборе - 1х  
800\*702\*40

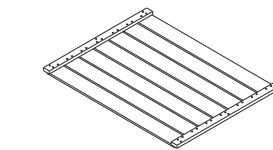

19 Ригель передний 1х  
1802\*90\*40

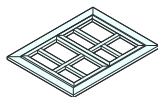

20 Планка дна - 2х  
800\*40\*18

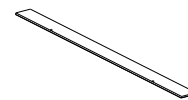

21 Дно цельное - 1х  
1800\*795\*10

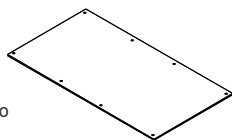

\* Комплектуется отдельно

\* В основной комплектации кровати устанавливается реечное основание (ламели), которое можно заменить на цельное дно.

## ВЕДОМОСТЬ ФУРНИТУРЫ

Евровинт 7\*70  
54х



Евровинт 7\*50  
5х



Евровинт 5\*50  
5х



Дюбель эксцентрика  
34х



Стяжка эксцентриковая  
34х



Шкант 8\*30  
30х



Заглушка-наклейка  
24х



Саморез 3\*30  
22х



Заглушка евровинта  
7\*70, 7\*50  
60х



Заглушка эксцентрика  
34х



Заглушка для отверстий D10  
1х



Заглушка для евровинта 5\*50  
5х



Накладка-протектор  
4х



Ключ шестигранный,  
3 мм, 1х



Ключ шестигранный  
4 мм, 1х



# 1 Сборка левого торца

## Крепеж

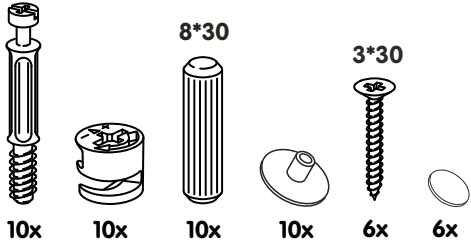

### Шаг 1

Разложите детали и установите крепеж как указано на рисунке.

**Важно!!!** Видимый крепеж эксцентрика должен оказаться внутри кровати.

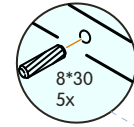
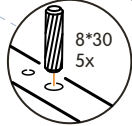
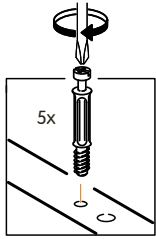
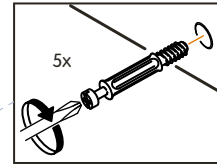

### Шаг 2

Соедините сначала одну стойку с деталями и затяните крепеж, а затем вторую.

### Шаг 3

Затяните оставшийся крепеж и установите заглушки.

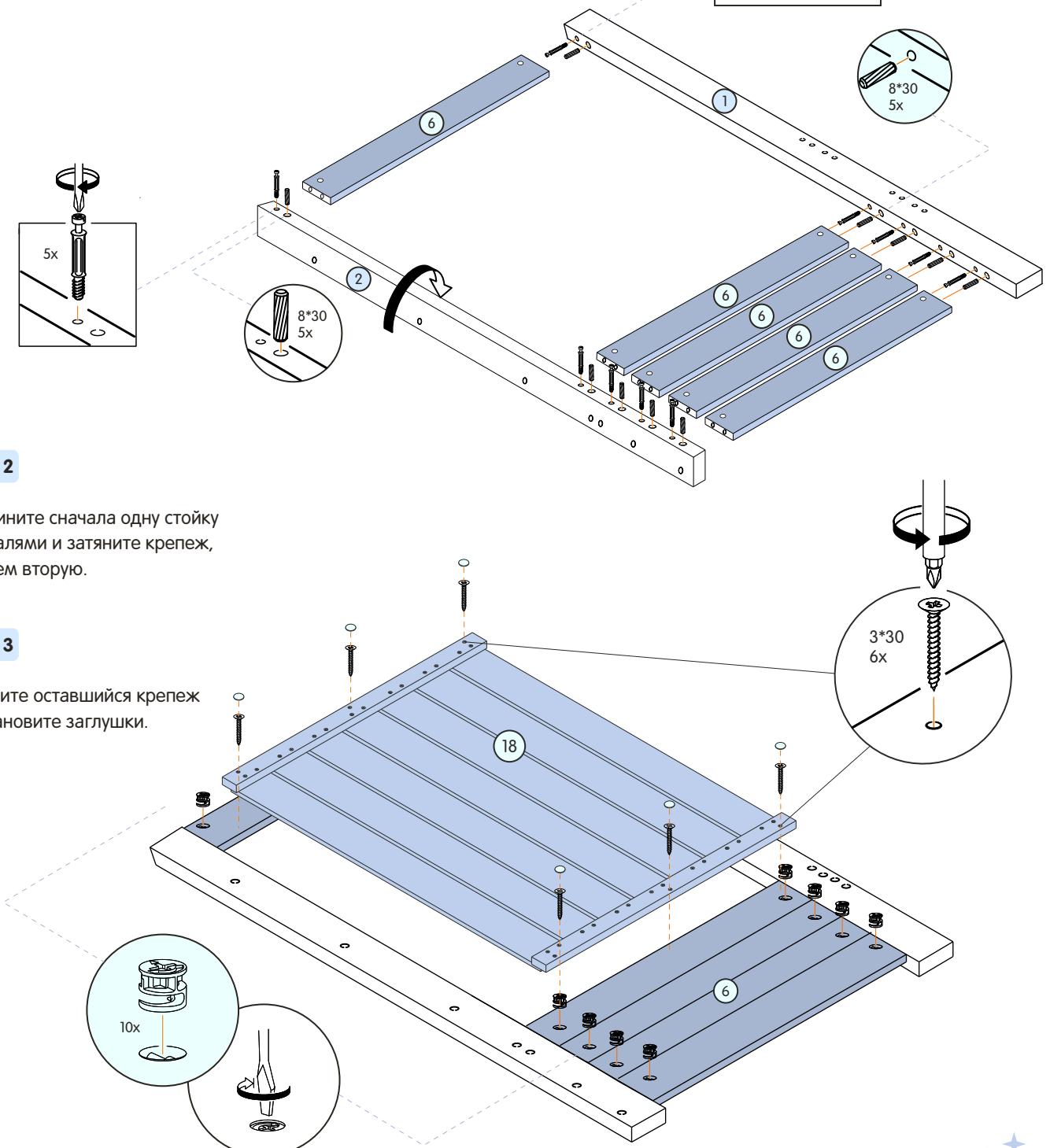
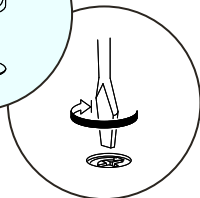
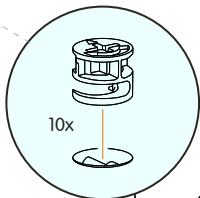
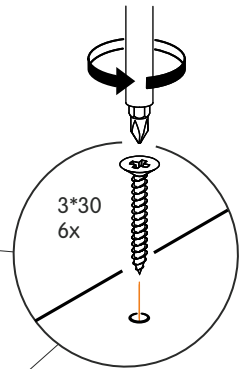



## 3

## Сборка и установка основания спального места

## Крепеж

7x70



12x



12x

## Шаг 5

Возьмите два одинаковых ригеля, установите планки дна и закрепите соединение при помощи евровинтов.

**Важно!** Центральные малые отверстия должны располагаться сверху, а большие снизу.

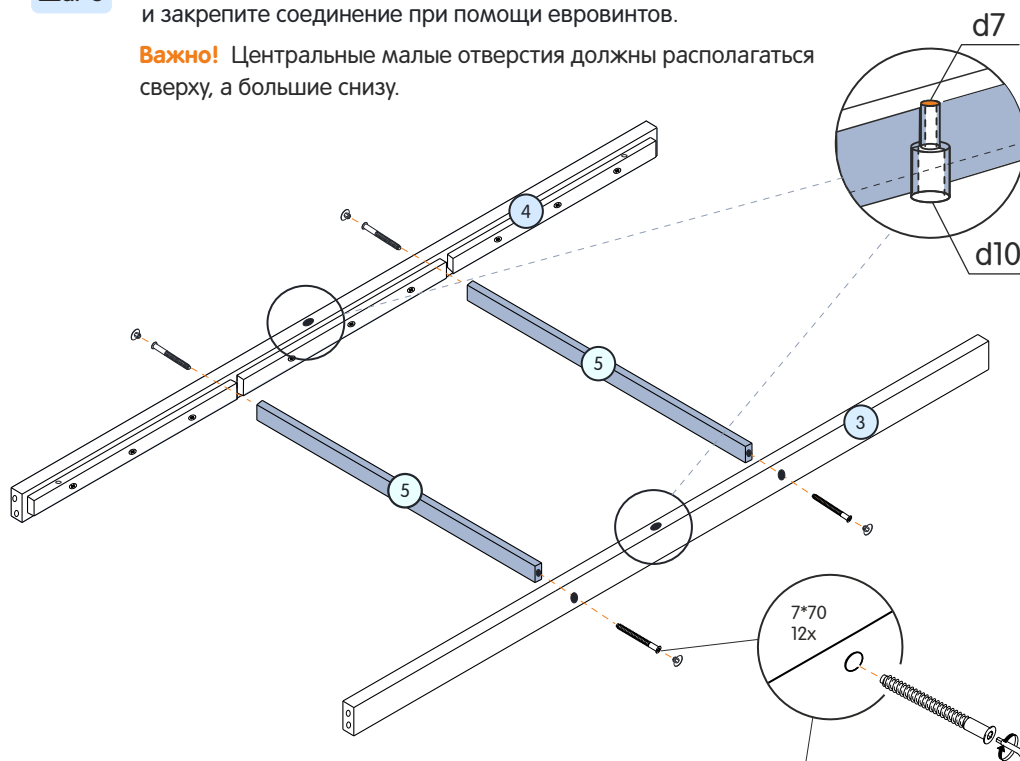

## Шаг 6

Собранное основание соединить с торцевыми стенками при помощи евровинтов.

**Важно!!!** Видимый крепеж должен оказаться внутри кровати.

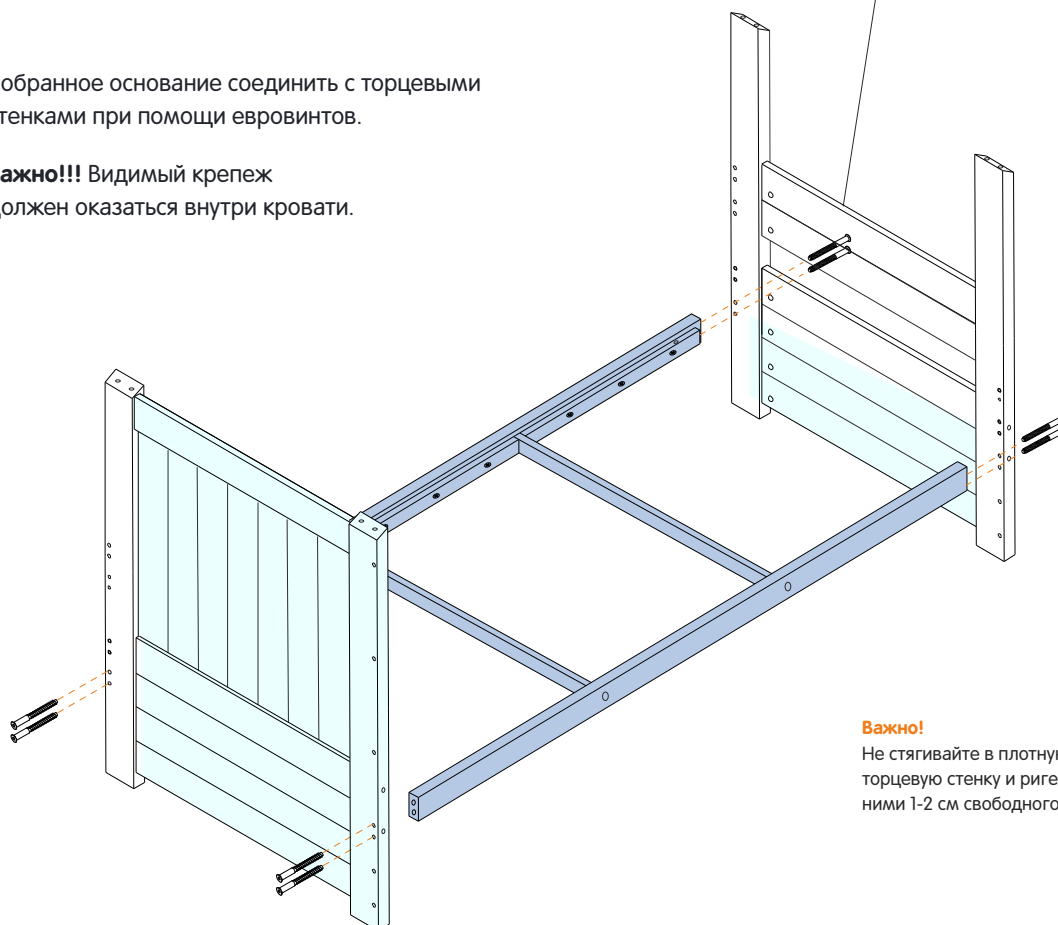
**Важно!**

Не стягивайте в плотную правую торцевую стенку и ригель. Оставьте между ними 1-2 см свободного пространства.

## 4 Установка дна спального места

### Крепеж

3\*30



8x

8\*30



4x

Ламели

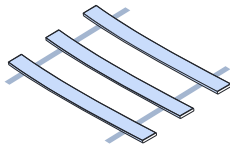

12x

Латодержатель



24x

**Важно!** Выберите схему с установкой дна соответствующий вашей комплектации кровати.

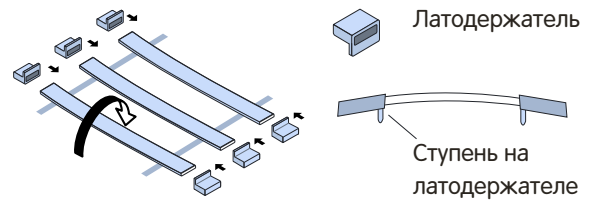
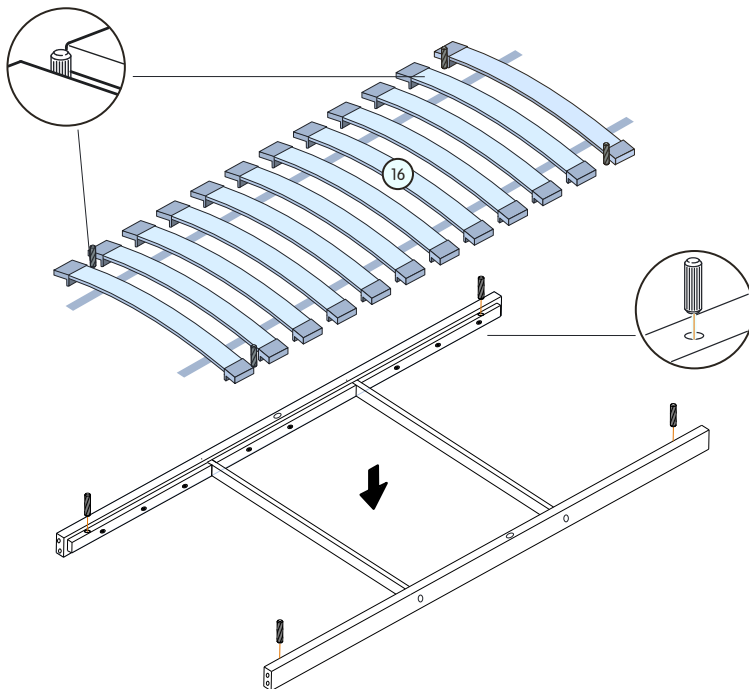

### Шаг 7

#### Установка реечного дна

- Установите латодержатели на ламели с каждой стороны. Ступени на латодержателях должны быть направлены вниз по дуге ламели.
- Установите шкант в отверстия на планки дна.
- Равномерно распределите основание

**Важно!** Последние ламели зафиксируйте шкантом, согласно схеме.

### Шаг 8

#### Установка цельного дна

Цельное дно устанавливается на верхнее и нижнее спальное место покрашенной стороной к низу. Зафиксируйте его саморезами.

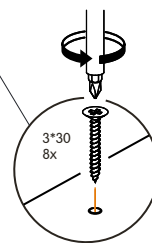
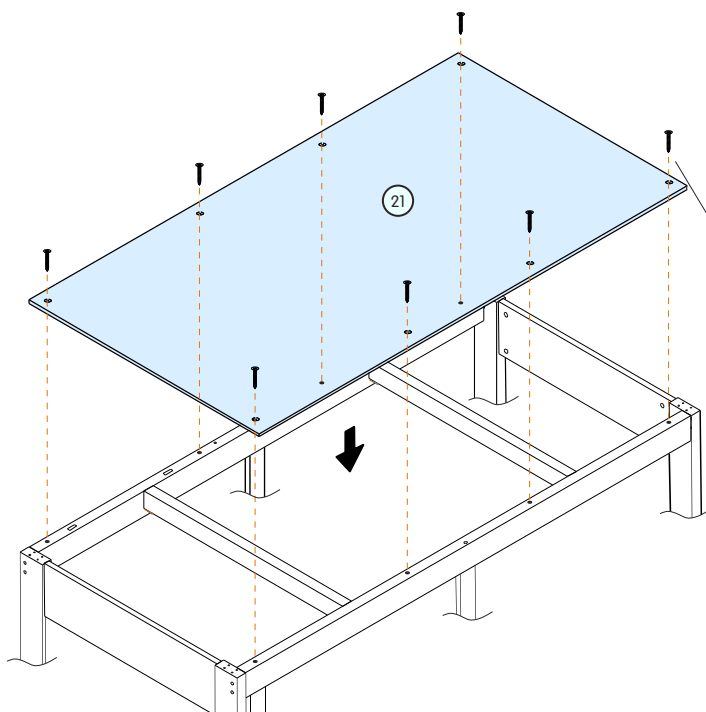

## 5 Установка передней, задней стенки

### Крепеж

7x70

5x50



15x

4x

15x

### Шаг 9

Соединить детали при помощи евровинта 7\*70

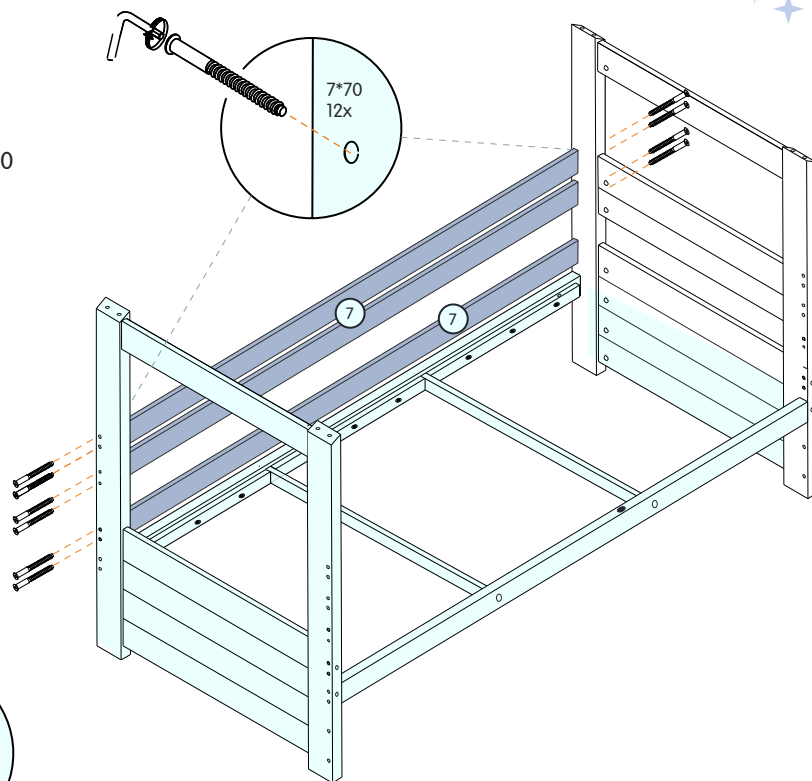

### Важно!

Не стягивайте в плотную правую торцевую стенку и ригеля. Оставьте между ними 1-2 см свободного пространства.

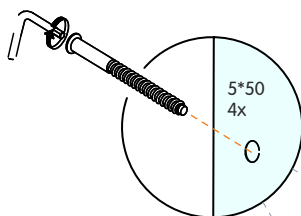

### Шаг 10

Установите окно в переднюю стенку крыши и аккуратно закрепите его на евровинты 5\*50. Установите заглушки.

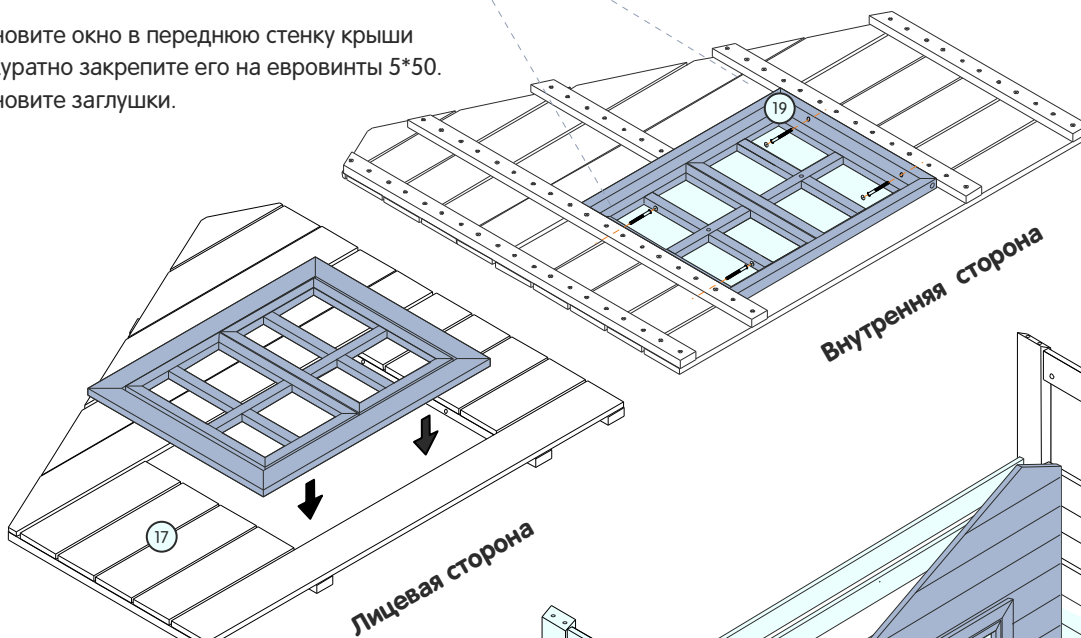

### Шаг 11

Установите блок с окном в проем и закрепите его с внешней стороны евровинтами 7\*70. Установите заглушки.

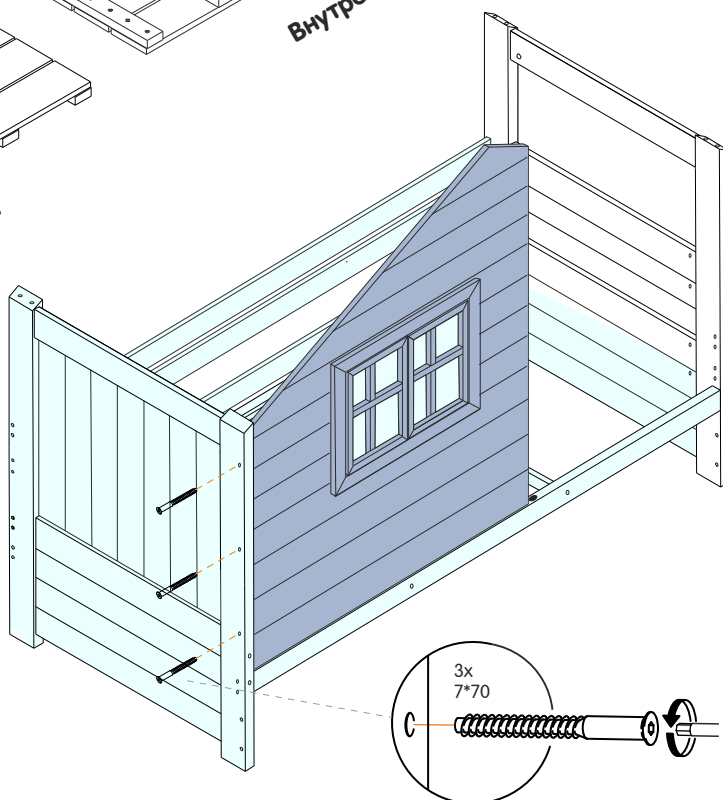

## 6 Сборка передней стенки

### Крепеж

7x70

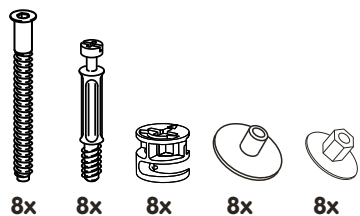

8x

8x

8x

8x

8x

### Шаг 12

Установить переднюю центральную стойку. Закрепить оконный блок.

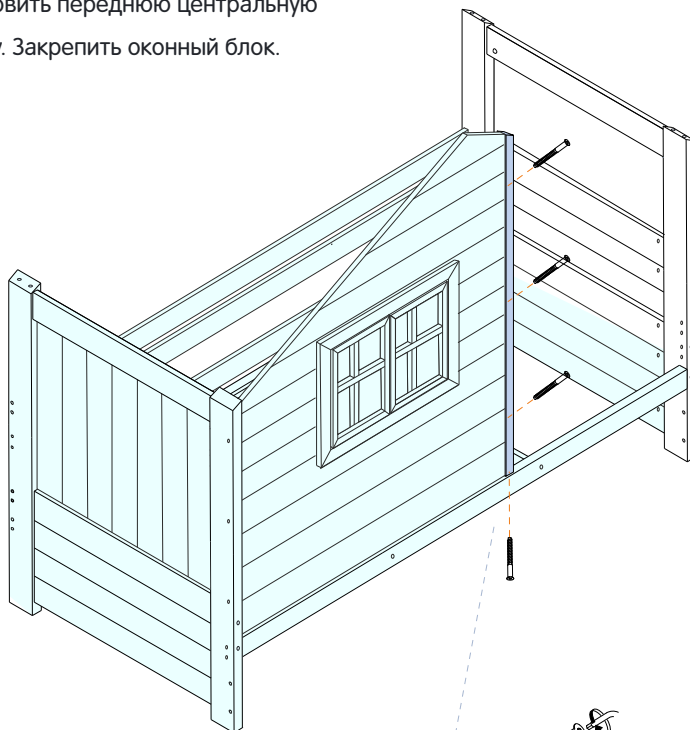

### Шаг 13

В переднюю стойку ввинтить дюбель эксцентриковой стяжки. Установить передние стенки, соединить детали стяжкой.

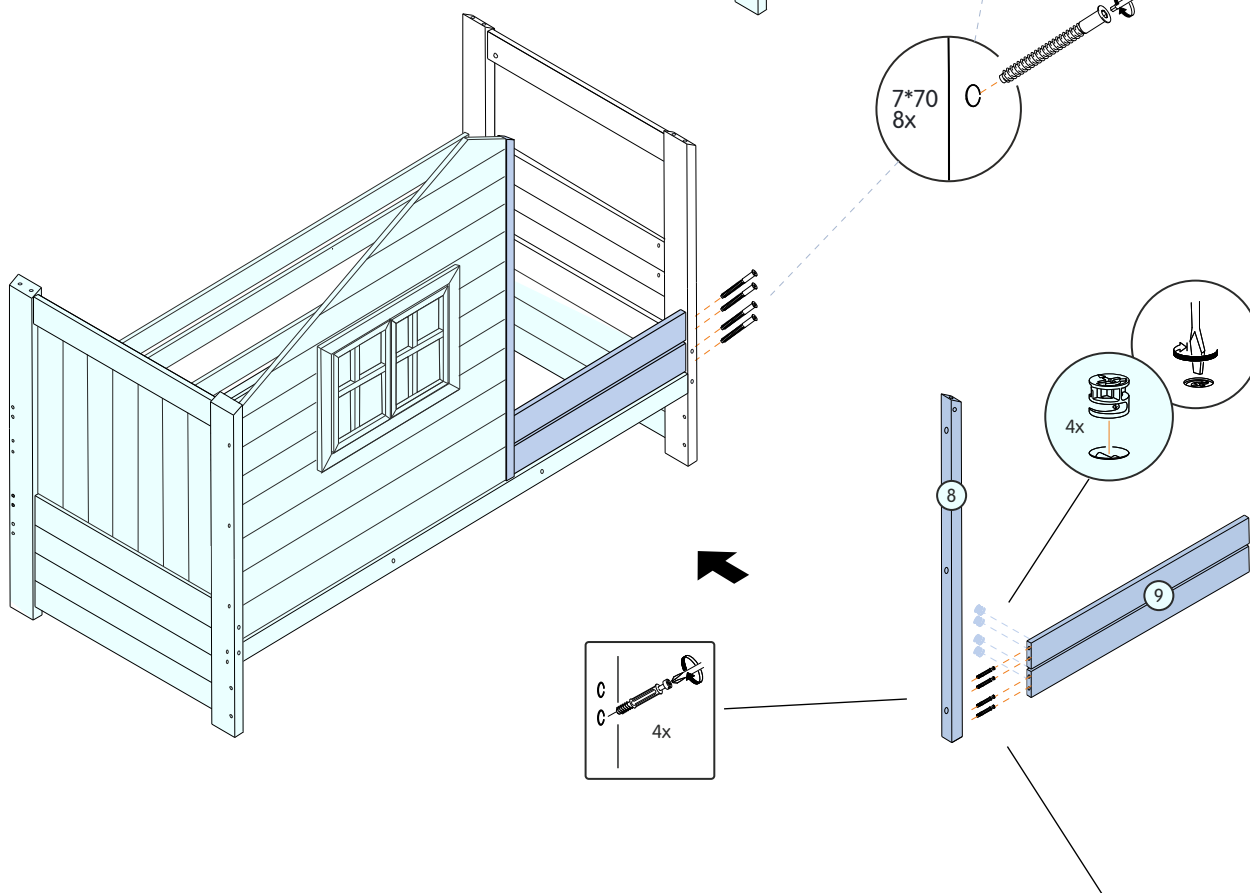

### Важно!

Крепеж эксцентрика должен оказаться с передней внутренней стороны

# 7 Сборка и установка крыши

## Крепеж

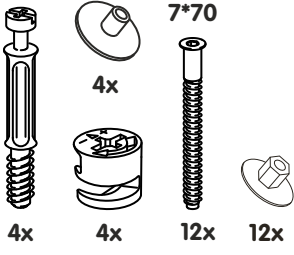

## Шаг 14

Соедините стропила, как показано на рисунке.  
Установите стропила и затяните соединение с помощью евровинта.  
**Важно!** Ребро жесткости должно быть вверх.

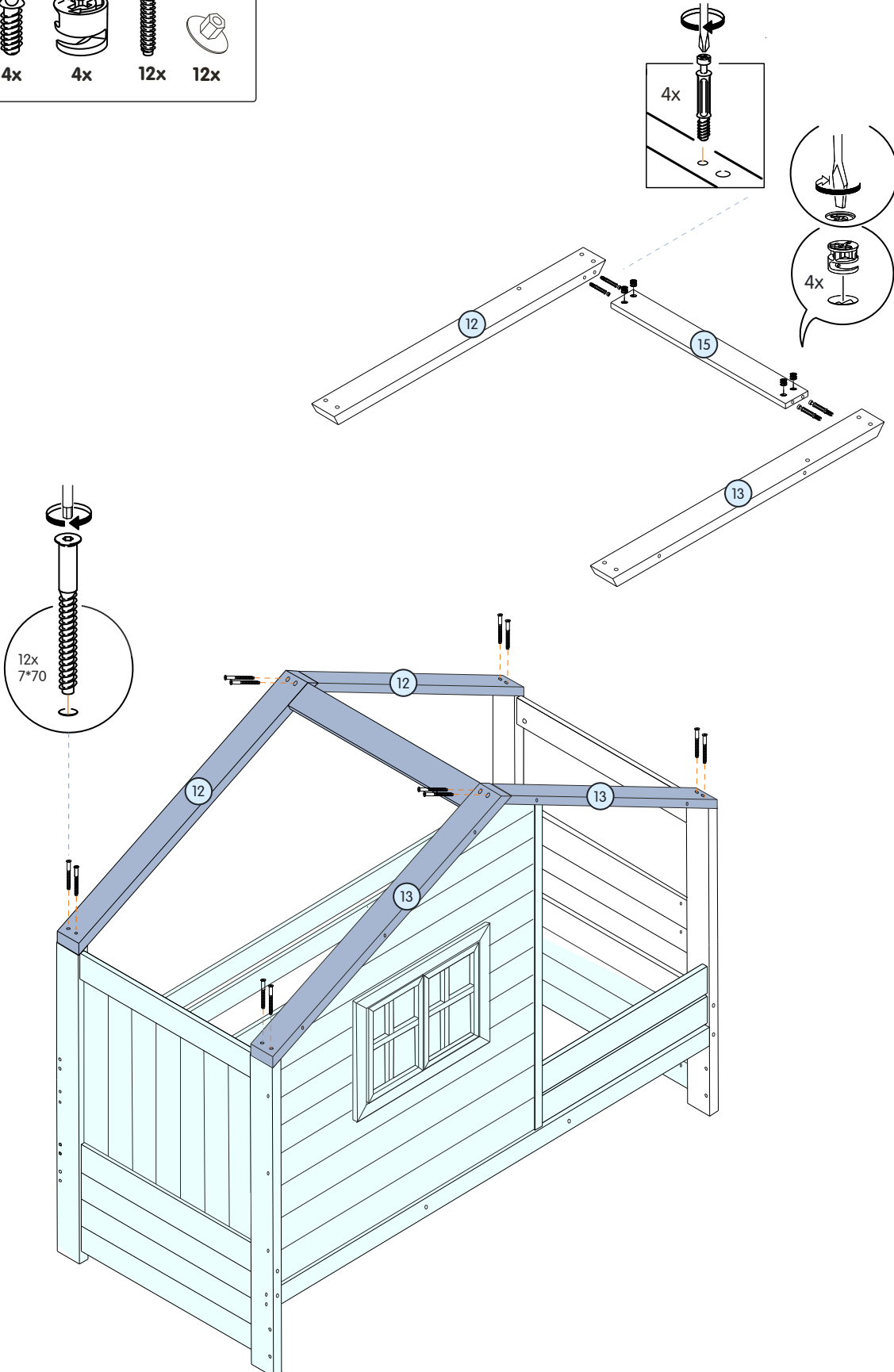



# 8 Установка декоративных элементов

**Крепеж**

7x70

7x50

4x 8x 12x

**Шаг 15**

Соедините стропила, как показано на рисунке.  
 Установите стропила и затяните соединение с помощью евровинта.  
**Важно!** Ребро жесткости должно быть вверху.

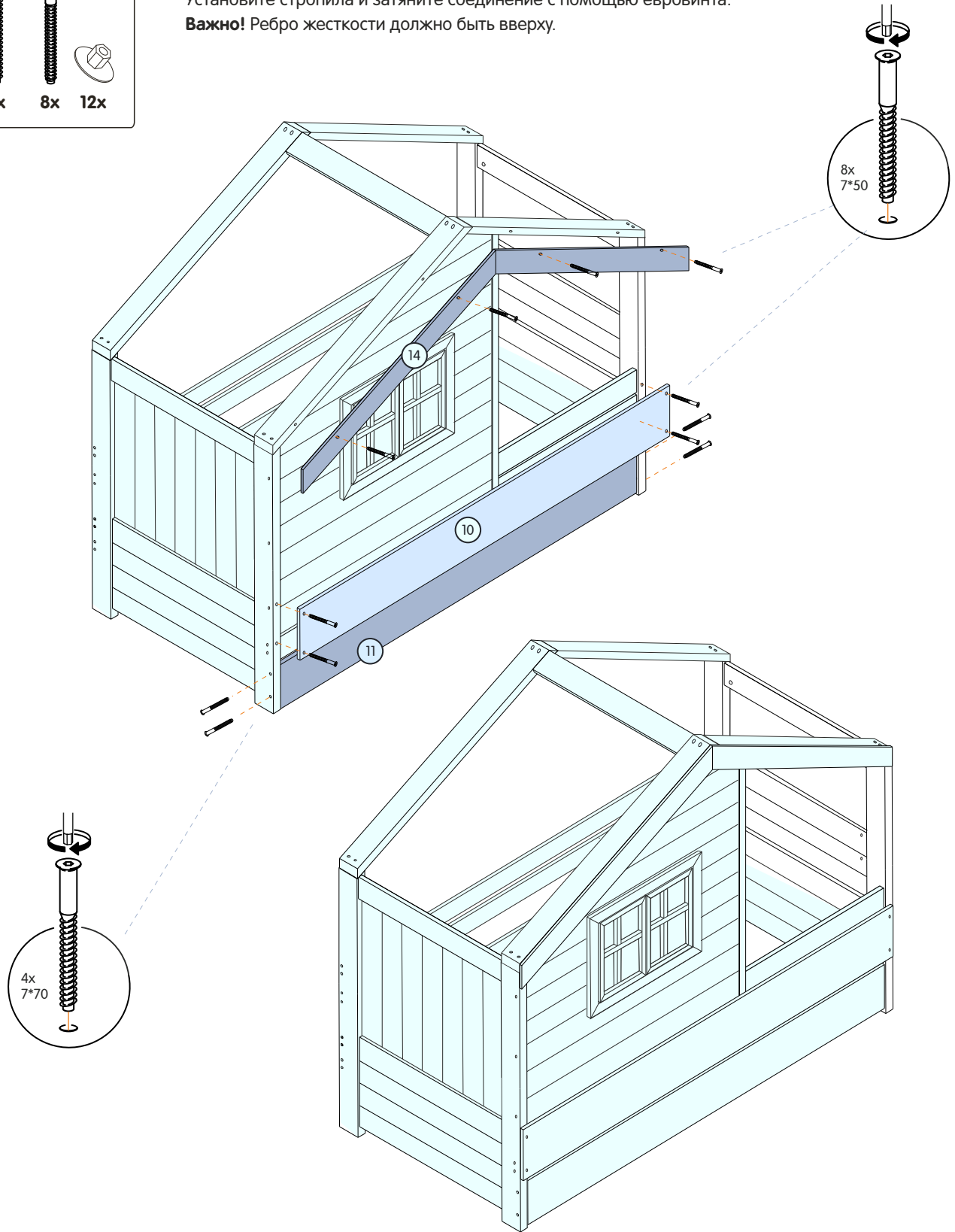

# Пусть новая кровать подарит Вам радость и счастье!

И помните 6 простых правил:

**1**

## Любите вашу новую кроватьку

Мы очень старались, создавая ее, чтобы она радовала вас и ваших деток!

**2**

## Засыпайте с удовольствием

Пусть в нашей кровати будут сниться только самые яркие и сладкие сны

**3**

## Исследуйте вдоль и поперек

Помните - это не просто кровать - а целый МИР фантазий и открытий!

**4**

## Только ВМЕСТЕ

Лучшее время - это время, проведенное вместе с родными, а в кровати веселее!

**5**

## Ложитесь в сторону мечты

Никогда не переставайте мечтать и верить чудо!

**6**

## У детства нет пределов

Приоткройте дверь в детство вместе с ребенком, а кровать поможет!



С любовью, ФМ "БукВуд»